

G3 FERRARI®

BY TREVIDEA

MOD.:
G20157

MANUALE D'USO
USER MANUAL

IT

EN

Technical model: MSD-250



Affettatrice - Slicer
EMILIA 250

www.g3ferrari.it

ITA: INDICE

Simbologia.....	p. 2
Avvertenze per l'utilizzo.....	p. 3
Informazioni d'uso.....	p. 5
G20157.....	p. 7
Disimballaggio e installazione.....	p. 8
Utilizzo.....	p. 8
Affilatura della lama.....	p. 8
Pulizia e manutenzione.....	p. 9
Caratteristiche tecniche.....	p. 10
Trattamento dei rifiuti delle apparecchiature elettriche ed elettroniche.....	p. 10

ENG: INDEX

Symbols.....	p. 2
Safety information.....	p. 10
General instructions.....	p. 12
G20157.....	p. 14
Unpacking ad installing.....	p. 14
Functioning.....	p. 14
Sharpen the blade.....	p. 14
Cleaning and mantainance.....	p. 15
Technical features.....	p. 15
Waste of electric and electronic equipment (WEEE Directive).....	p. 15

CLASSI DI PROTEZIONE / PROTECTION CLASSES



ATTENZIONE
RISCHIO DI SCOSSE ELETTRICHE
NON ESPORRE A PIOGGIA E UMIDITA'



WARNING
ELECTRIC SHOCK RISK
DO NOT EXPOSE TO RAIN OR MOISTURE



ATTENZIONE: NON APRITE L'APPARECCHIO. ALL'INTERNO NON VI SONO COMANDI MANIPOLABILI DALL'UTENTE NE' PARTI DI RICAMBIO. PER TUTTE LE OPERAZIONI DI SERVIZIO RIVOLGERSI AD UN CENTRO DI ASSISTENZA AUTORIZZATO.

Se l'apparecchio ha impresso i simboli sottostanti, significa che le caratteristiche tecniche sono corrispondenti al simbolo.



Questo simbolo segnala la presenza all'interno del prodotto di componenti operanti ad alta tensione; non apritelo in nessun caso.

This symbol warns the user that un-insulated dangerous voltage inside the system may cause an electrical shock. Do not open the case.



Questo simbolo indica che l'apparecchio appartiene alla **Classe I**: ciò significa che l'apparecchio ha una spina che comprende il polo di messa a terra e va usata esclusivamente su prese provviste di messa a terra.

Class I Appliance symbol. This means the appliance must have the chassis connected to electrical earth/ground by an earth conductor.



Attenzione: questo simbolo indica all'utente istruzioni importanti da leggere e da rispettare durante l'utilizzo del prodotto.

Caution: this symbol reminds the user to read carefully the important operations and maintenance instructions in this owner's guide.

AVVERTENZE DI SICUREZZA

Di seguito sono riportate importanti indicazioni riguardanti l'installazione, l'uso e la manutenzione; conservare con cura questo libretto per ogni ulteriore consultazione; utilizzare il prodotto solo nel modo indicato dal presente libretto di istruzioni; ogni altro uso è da considerare improprio e pericoloso; perciò il costruttore non può essere considerato responsabile nel caso in cui vi siano danni derivanti da usi impropri, erronei ed irragionevoli.

Prima dell'uso verificare l'integrità dell'apparecchio: in caso di dubbio non utilizzarlo e rivolgersi all'assistenza.

Non lasciare gli elementi dell'imballaggio (sacchetti in plastica, polistirolo espanso, chiodi, graffette, ecc.) alla portata dei bambini in quanto sono potenziali fonti di pericolo; inoltre, ricordiamo che questi, devono essere oggetto di raccolta differenziata.

Accertarsi che i dati di targa siano compatibili con quelli della rete elettrica; l'installazione deve essere effettuata in base alle istruzioni del costruttore considerando la potenza massima indicata in targa; un'errata installazione può causare danni a persone, animali o cose, per i quali il costruttore non può essere considerato responsabile.

Se fosse necessario l'uso di adattatori, prese multiple e prolunghie utilizzare quelli conformi alle vigenti norme di sicurezza; non superare i limiti di assorbimento indicati su adattatore e/o prolunghie, nonché quello di massima potenza marcato sull'adattatore multiplo.

Non lasciare l'apparecchio inutilmente inserito; meglio staccare la spina dalla rete di alimentazione quando l'apparecchio non viene utilizzato.

Scollegare sempre l'apparecchio dall'alimentazione se lasciato incustodito. Le operazioni di pulizia devono essere effettuate dopo aver staccato la spina. Qualora l'apparecchio sia fuori uso e si sia deciso di non

ripararlo, si raccomanda di renderlo inutilizzabile tagliando il cavo di alimentazione.

- Non avvicinare il cavo di alimentazione a oggetti taglienti o a superfici calde e non tirarlo per staccare la spina. Non lasciarlo penzolare dal piano di lavoro dove un bambino potrebbe afferrarlo. Non utilizzare il prodotto in caso di danni al cavo di alimentazione, alla spina o in caso di cortocircuiti; fare riparare il prodotto da un centro di assistenza autorizzato.
- Non esporre il prodotto a condizioni atmosferiche dannose come pioggia, umidità, gelo, ecc. Conservarlo in luoghi asciutti. Non maneggiare o toccare il prodotto con mani bagnate o a piedi nudi.
- I bambini non devono giocare con l'apparecchio.
- I bambini non devono pulire o eseguire la manutenzione dell'apparecchio. Questo prodotto non deve essere utilizzato dai bambini, nemmeno se hanno più di 8 anni.
- Questo apparecchio può essere utilizzato da persone con ridotte capacità fisiche, sensoriali o mentali o con mancanza di esperienza o conoscenza se a loro è stata assicurata sorveglianza oppure se hanno ricevuto istruzioni sull'uso in sicurezza dell'apparecchio.
- Tenere il prodotto ed il cavo di alimentazione fuori dalla portata dei bambini sotto 8 anni.

Se il cavo di alimentazione è danneggiato, o in caso di guasto e/o di cattivo funzionamento non manomettere l'apparecchio. L'eventuale riparazione deve essere effettuata dal costruttore o dal suo servizio assistenza tecnica o comunque da una persona con qualifica simile, in modo da prevenire ogni rischio. Il mancato rispetto di quanto sopra può compromettere la sicurezza dell'apparecchio e far decadere i termini di garanzia.

- L'apparecchio non è progettato per essere usato attraverso timer esterni o telecomandi. Prima di ogni utilizzo svolgere il cavo di alimentazione.

- Questo apparecchio è progettato per uso domestico o applicazioni simili come: cucine per il personale in negozi, uffici o altri luoghi di lavoro, per i clienti in hotel, motel, bed & breakfast o residence.

Non sottoporre il prodotto ad urti, potrebbero danneggiarlo. Utilizzare solo ricambi ed accessori originali e compatibili.

Non utilizzare sotto o accanto a materiali infiammabili come le tende, fonti di calore, zone fredde e vapore.

INFORMAZIONI D'USO

- Al primo utilizzo lavare con cura le parti che andranno a contatto con gli alimenti.

ATTENZIONE, PERICOLO DI TAGLIO: Non avvicinare le mani o altre parti del corpo alla lama o ad altre parti in movimento. Anche a lama ferma e apparecchio spento fare molta attenzione alla lama.

- L'apparecchio deve essere utilizzato e lasciato a riposo su una superficie di appoggio che sia stabile e piana.

- Assemblare correttamente ogni parte prima dell'utilizzo.

- Prima di utilizzare l'apparecchio verificare l'efficienza dell'apparecchio, il perfetto stato dei dispositivi di sicurezza e che le parti mobili non risultino bloccate.

- Non lasciare mai l'apparecchio incustodito mentre è collegato alla presa elettrica.

- Durante l'utilizzo srotolare il cavo di alimentazione.

ATTENZIONE: Staccare la spina dalla presa prima di fare operazioni di pulizia, prima della sostituzione degli accessori o se ci si avvicina a parti che si muovono quando l'apparecchio è in funzione.

- Prima di posizionare o rimuovere i cibi dal carrello assicurarsi che la manopola regola spessore sia in posizione "0". Prima di effettuare la pulizia dell'apparecchio assicurarsi che la manopola per la regolazione spessore fetta (a) sia in posizione "0".

- L'apparecchio è dotato di varie protezioni. Nonostante queste fare molta attenzione: le protezioni applicate non eliminano totalmente il rischio di taglio, ma ne riducono notevolmente la possibilità.
- Utilizzare solo con tutti i dispositivi di sicurezza forniti, non avvicinate le mani alla lama. Non rimuovere i dispositivi proteggi lama o altri dispositivi di sicurezza.
- Per affilare la lama utilizzare SOLO ED ESCLUSIVAMENTE il dispositivo affila lama originale fornito in dotazione all'apparecchio seguendo le istruzioni al paragrafo "come affilare la lama".
- Non smontare la lama (d) per nessun motivo. Nel caso ci sia la necessità di smontare la lama per sostituirla, l'intervento deve essere effettuato da un tecnico specializzato ed addestrato a questo tipo di intervento.
- **Questo apparecchio non è indicato per uso professionale.**
- Non usare l'apparecchio per tagliare surgelati, carni o pesce con osso, prodotti non alimentari, alimenti particolarmente acquosi. Non usare l'apparecchio per tagliare salumi o insaccati con superfici cosparse di sale o cotiche stagionate.
- Non indossare capi di abbigliamento o gioielli (catenine, braccialetti, orologi, etc.) durante l'utilizzo, che possano facilmente impigliarsi o provocare incidenti. Fare molta attenzione ai capelli lunghi che devono essere opportunamente raccolti.
- Fare attenzione a non urtare o danneggiare la lama. La garanzia non riconosce i danni causati alla lama per affilatura, trattamento o utilizzo non corretto.
- E' necessario sostituire la lama quando non è più possibile affilarla.
- Non utilizzare alcun tipo di utensili. Non pulire l'apparecchio con getto d'acqua o acqua corrente.
- Pulire l'apparecchio sempre prima e dopo ogni utilizzo.

- **ATTENZIONE**, maneggiare il pressamerce (c) con le dovute cautele in quanto sono presenti dei chiodi per bloccare gli alimenti.
- Quando si alza il Pressamerce (c) portarlo sempre alla propria estremità liberando tutto il piatto (f) assicurandosi che il Pressamerce (c) non possa cadere accidentalmente in avanti.
- Operare sempre in ambienti asciutti e puliti con temperature da 10° a 30°C. Assicurarsi che i fori di aerazione non vengano mai ostruiti.

G20157

- a) Manopola regola spessore di taglio
- b) Ripiano porta vassoio
- c) Pressamerce (premi alimenti)
- d) Lama
- e) Copri lama
- f) Piatto porta merce (carrello porta cibo)
- g) Interruttore on / off
- h) Affilatore
- i) Pannello di sicurezza
- j) Manico
- k) Anello paralama
- l) Vela
- m) Piedini
- n) Braccio del carrello
- p) Pulsante smeriglio A (Fig.2)
- q) Pulsante smeriglio B (Fig.2)
- r) Pomolo blocco affila lama (Fig.2)
- s) Viti fissa lama (Fig. 6)
- t) Parafetta (Fig.5)

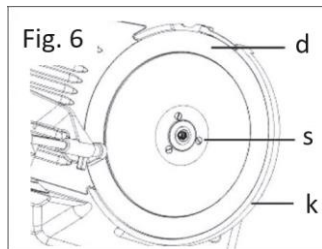
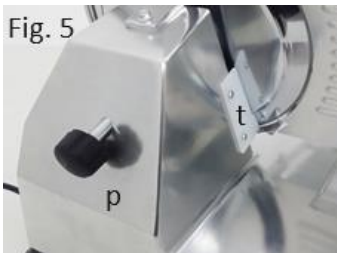
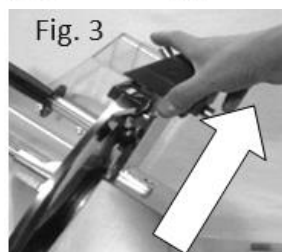
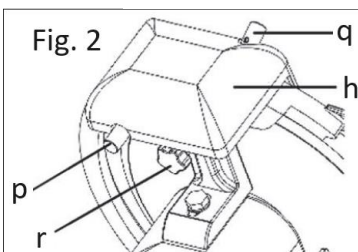
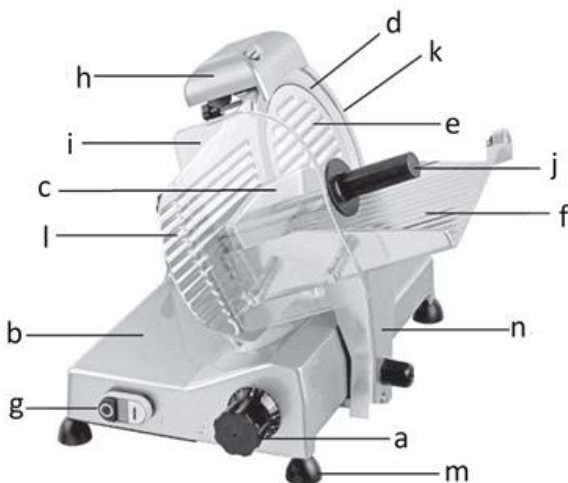

DISIMBALLAGGIO ED INSTALLAZIONE

ATTENZIONE: Spostare e maneggiare l'apparecchio dopo averlo tolto dall'imballo solo ed esclusivamente sollevandolo verticalmente afferrando con entrambe le mani la base. Non spostare o sollevare l'apparecchio tenendolo per la vela, il carrello o altre parti. Se l'apparecchio è troppo pesante per essere spostato da una sola persona, farsi aiutare da altre persone. Togliere l'imballaggio esterno dell'apparecchio.

Allontanare eventuali sacchetti in plastica, parti in polistirolo o dettagli in cartone.

Assicurarsi di avere tolto tutte le parti dell'imballaggio dell'apparecchio prima di procedere.

Si suggerisce di conservare la confezione ed il materiale imballaggio nell'eventualità si decida di riporre l'apparecchio per conservarlo nel tempo.

Non fare giocare bambini con i materiali di imballaggio, pericolo di soffocamento.

Assicurarsi che l'apparecchio sia posizionato perfettamente a bolla e non venga influenzato da nessun tipo di pendenza. La postazione di lavoro dovrà essere sempre illuminata in modo adeguato in modo da potere operare con sicurezza.

Posizionare l'apparecchio su una superficie stabile, robusta, asciutta, pulita e adatta a sopportare il peso dell'apparecchio. Il piano su cui viene posizionato l'apparecchio deve essere ampio assicurandosi che lo spazio intorno sia sufficiente per operare agevolmente. (almeno 2 mq).

L'affettatrice dovrà essere posizionata dritta con l'interruttore e la manopola regola spessore di fronte all'utilizzatore. Posizionare la manopola regola spessore sia in posizione "0".

Verificare che il piatto porta merce (f) sia correttamente posizionato e stabile.

Montare il pannello di sicurezza (i) fissandolo con le 2 viti in dotazione.

Pulire l'apparecchio con un panno di cotone leggermente inumidito con alcool etilico, asciugare bene l'apparecchio ed attendere 10-15 minuti prima di utilizzarlo.

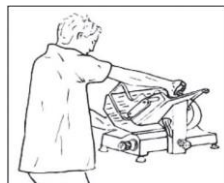

UTILIZZO

- Inserire la spina in una presa adatta a riceverla rispettando tutte le normative di sicurezza.
- Alzare il Pressamerce (c) verso l'alto e posizionare il salume al centro del carrello (f). Lasciar scendere il Pressamerce (c) fino a quando si blocca sul salume.
- Regolare lo spessore della fetta desiderata utilizzando la manopola regola spessore (a).
- Posizionare il piatto porta merce (f) a fine corsa.
- Accendere l'apparecchio premendo il pulsante di accensione (g) bianco "I".

L'apparecchio si accenderà e la lama inizierà a ruotare. Affettare il salume impugnando SEMPRE E SOLO il manico (j) del pressamerce per muovere il carrello in avanti ed indietro facendo il movimento di taglio.

Raccogliere la fetta non appena comincia a staccarsi facendo molta attenzione a non avvicinare le mani alla lama (d). Usare pinze adatte (non in dotazione) per allontanare il salume dall'affettatrice.

Quando il salume sarà troppo corto per essere bloccato appoggiandoci sopra il Pressamerce (c), utilizzate la parte anteriore del premi salumi per mantenere il pezzo di salume contro la lama.

PERICOLO DI TAGLIO!

NON AFFETTARE I SALUMI UTILIZZANDO LE MANI PER BLOCCARE I CIBI

Per fermare la lama e spegnere l'apparecchio premere il pulsante di spegnimento (g) nero "0".

Posizionare la manopola regola spessore (a) in posizione "0" ed effettuare le operazioni di carico e scarico cibo. **Togliere la spina dalla presa di corrente.**

NB: durante l'utilizzo la struttura in alluminio si può riscaldare leggermente, ciò è normale.

AFFILATURA DELLA LAMA

Attenzione: Per affilare la lama utilizzare SOLO ED ESCLUSIVAMENTE il dispositivo affila lama originale fornito in dotazione all'apparecchio.

Affilare la lama solo quando è realmente necessario, quando il taglio non è netto e la fetta viene trascinata dalla lama. La periodicità di questa operazione dipende dall'uso e dal tipo di prodotto che viene affettato

Prima di effettuare l'affilatura è INDISPENSABILE una buona pulizia di tutta l'affettatrice ed una sgrassata profonda della lama come dal paragrafo "pulizia e manutenzione".

- Assicurarsi che l'affettatrice sia spenta e la spina disinserita dalla presa di corrente.
- Posizionare la manopola regola spessore (a) in posizione "12", massima apertura.
- Svitare il pomolo (r) a fianco dell'affilatoio.
- Sollevare l'affilatoio e ruotarlo di 180° in modo che la lama stia fra i due smerigli. (Fig.3-4)
- Riavvitare il pomolo (r) in modo che l'affilatoio sia ben fissato in posizione corretta per iniziare l'affilatura. Inserire la spina nella presa di corrente ed accendere l'apparecchio.
- Premere il pulsante (q, smeriglio azzurro) per almeno 20 secondi per effettuare la smerigliatura. (Fig.2)
- Premere il pulsante (p, smeriglio arancio) per 3-4 secondi per togliere l'eventuale bava (Fig.2)
- Spegner la macchina, togliere la spina dalla presa di corrente, svitare il pomolo (r) a fianco dell'affilatoio e riportare l'affilatoio in posizione iniziale. Bloccare l'affilatoio riavvitando il pomolo (r) in modo che l'affilatoio sia ben fissato nella posizione iniziale. Pulire bene l'apparecchio.

ATTENZIONE: il pulsante (q, smeriglio azzurro) è il pulsante che esegue l'affilatura, il pulsante (p, smeriglio arancio) toglie unicamente la bava sul filo di taglio.

Durante l'operazione di affilatura è necessario mantenere il disegno originale dell'unghia della lama. QUANDO LA DISTANZA FRA L'ANELLO (k) E LA LAMA SUPERA I 6 MM E' NECESSARIO SOSTITUIRE LA LAMA.

NB: Non insistere con tempi e cicli di affilatura più lunghi di quanto esposto in quanto non crea nessun beneficio, al contrario potrebbe danneggiare la lama.

Prima di riutilizzare l'affettatrice è **INDISPENSABILE** una buona pulizia di tutta l'affettatrice ed una sgrassata profonda della lama come dal paragrafo "pulizia e manutenzione".

PULIZIA E MANUTENZIONE

Manutenzione e controlli obbligatori

Controllare periodicamente il corretto funzionamento dell'apparecchio in funzione dell'intensità di utilizzo. Controllare che l'apparecchio sia correttamente assemblato, che funzioni correttamente, che tutti i dispositivi di sicurezza siano perfettamente operativi, che la lama sia affilata correttamente e che il consumo della lama non sia eccessivo. Controllare che non ci sia nessuna situazione di pericolo durante l'utilizzo dell'apparecchio. Effettuare questi controlli ogni volta prima dell'utilizzo e dopo che sia stato pulito o affilato l'apparecchio.

E' importante periodicamente lubrificare le parti scorrevoli con l'olio in dotazione o **olio di vaselina bianco**. **NON UTILIZZARE MAI oli diversi, olio di semi o olio di oliva**, in quanto l'utilizzo di questi oli compromette il buon funzionamento della macchina danneggiandola e facendo decadere la garanzia.

Pulizia

Pulire l'apparecchio dopo ogni utilizzo. **Prima di effettuare qualsiasi operazione di pulizia assicurarsi che l'apparecchio sia spento e con la spina disinserita dalla presa di corrente.**

Assicurarsi che la manopola per la regolazione spessore fetta (a) sia in posizione "0". La pulizia della lama è una operazione da effettuarsi con la massima attenzione in quanto esiste un pericolo di taglio.

Per pulire l'apparecchio usare un panno di cotone inumidito con alcool denaturato. Non usare mai altre sostanze chimiche o agenti corrosivi, altrimenti causerebbero danni all'apparecchio.

NON utilizzare mai prodotti spray o detersivi generici per la pulizia. Eventuali danni causati alla struttura dovuti all'utilizzo di detersivi non adeguati non sono riconosciuti dalla garanzia.

- Svitare il pomolo del copri lama (p) ed asportare il coprilama (e), fig. 5.
- Svitare le viti del parafetta (t) ed asportare il parafetta, fig. 5.

Pulire con un panno di cotone inumidito con alcool denaturato tutte le parti dell'apparecchio.

ATTENZIONE: la lama è smontabile svitando le viti (s), ma si consiglia di rivolgersi a un centro assistenza, perché vi è rischio di tagliarsi e di non rimontare correttamente la lama.

Asciugare bene tutto l'apparecchio e Riposizionare le parti in modo corretto facendo attenzione che:

- il para fetta (t) non venga bloccato a contatto diretto con la lama
- la vite copri lama (p) non blocchi la rotazione della lama
- Il copri lama (e) sia posizionato con le righe in orizzontale, vedi figura 1.

Non lavare le parti asportate in lavastoviglie. Non usare acqua per pulire l'apparecchio.

ATTENZIONE a maneggiare il Pressamerce (c) con le dovute cautele in quanto sono presenti dei chiodi per bloccare gli alimenti.

Conservare l'apparecchio in ambienti adatti, asciutti e puliti con temperature da 10°-30°C. Pulire e disinfettare l'affettatrice prima di ogni utilizzo o dopo un periodo di immagazzinamento. Disinfettare l'apparecchio con prodotti igienizzanti adatti ad uso alimentare e specifici per alluminio.

CARATTERISTICHE TECNICHE

- Alimentazione: AC 230V~50Hz. Potenza: 240W
- Diametro Lama 25cm
- Spessore taglio: 0-12 mm
- Giri lama: 282/min



RIFIUTI APPARECCHIATURE ELETTRICHE ED ELETTRONICHE

Al termine del suo periodo di vita, il prodotto va smaltito seguendo le direttive vigenti riguardo alla raccolta differenziata e non deve essere trattato come un normale rifiuto di nettezza urbana.

Il prodotto va smaltito presso i centri di raccolta autorizzati allo scopo, o restituito al rivenditore, qualora si voglia sostituire il prodotto con uno equivalente nuovo. Il costruttore si occuperà dello smaltimento del prodotto secondo quanto prescritto dalla legge. Il prodotto è composto di parti non biodegradabili e di sostanze potenzialmente inquinanti per l'ambiente se non correttamente smaltite; altre parti possono essere riciclate. E' dovere di tutti contribuire alla salute ecologica dell'ambiente seguendo le corrette procedure di smaltimento. Il simbolo mostrato a lato indica che il prodotto risponde ai requisiti richiesti dalle nuove direttive introdotte a tutela dell'ambiente (2002/96/EC, 2003/108/EC, 2002/95/EC, 2012/19/EC) e che deve essere smaltito correttamente al termine del suo periodo di vita. Chiedere informazioni al comune di residenza in merito alle zone dedicate allo smaltimento dei rifiuti. Chi non smaltisce il prodotto nel modo indicato ne risponde secondo le leggi vigenti. Se il prodotto è di piccole dimensioni (dimensioni esterne inferiori a 25cm) è possibile riportare il prodotto al rivenditore senza obbligo di nuovo acquisto.

ENGLISH: SAFETY INSTRUCTIONS

The following are important notes on the installation, use and maintenance; save this instruction manual for future reference; use the equipment only as specified in this guide; any other use is considered improper and dangerous; therefore, the manufacturer cannot be held responsible in the event of damages caused by improper, incorrect or unreasonable use.

Before use, ensure the equipment is undamaged; if in doubt, do not attempt to use it and contact the authorized service center; do not leave packing materials (i.e. plastic bags, polystyrene foam, nails, staples, etc.) within the reach of children as they are potential sources of danger; always remember that they must be separately collected.

Make sure that the rating information given on the technical label are compatible with those of the electricity grid; the installation must be performed according to the manufacturer's instructions considering the maximum

power of the appliance as shown on the label; an incorrect installation may cause damage to people, animals or things, for which the manufacturer cannot be considered responsible thereof.

If it is necessary to use adapters, multiple sockets or electrical extensions, use only those that comply with current safety standards; in any case do not exceed the power consumption limits indicated on the electrical adapter and / or extensions, as well as the maximum power shown on multiple adaptor.

Do not leave the unit plugged; better to remove the plug from the mains when the device is not in use. Always disconnect from power supply if you leave it unattended.

Cleaning operations should be carried out after unplugging the unit.

If the unit is out of order and you do not want to fix it, it must be made inoperable by cutting power cord.

- Do not allow the power cord to get closer to sharp objects or in contact with hot surfaces; do not pull it to disconnect the plug.

- Do not use the appliance in the event of damage to the power cord, plug, or in case of short circuits; to repair the product only address an authorized service center.

- Do not handle or touch the appliance with wet hands or bare feet. Do not expose the appliance to harmful weather conditions such as rain, moisture, frost, etc.. Always store it in a dry place.

- This appliance cannot be used by children, even if they're more than 8 years old.

- This appliance can be used by persons with reduced physical, sensory or mental capabilities or lack of experience and knowledge if they received supervision or instruction concerning use of appliance in a safe way and understand the hazards involved.

- Children must not play with the appliance.

- Keep the appliance and its cord out of reach of children less than 8 years.
 - Children must not clean appliance or make maintenance. If the power cord is damaged, or in case of failure and / or malfunction do not tamper with the unit. The reparation must be done by manufacturer or by service center authorized by the manufacturer in order to prevent any risk. Failure to comply with the above may compromise the unit safety and invalidate the warranty.
 - This appliance is intended to be used in household and similar applications such as: staff kitchen areas in shops, offices and other working environments; by clients in hotels, motels and other residential type environments; farm houses, bed and breakfast type environments.
 - The appliance is not intended to be operated by means of an external timer or separate remote-control system.
 - Before every use, unroll the power cord.
 - Use original spare parts and accessories only.
- Do not subject the product to strong impacts, serious damages may result. Do not use near or under flammable materials (like curtains), heat, cold spots and steam.

GENERAL INFORMATION

- Before using unit for the first time, carefully wash all the parts intended to come in touch with food.

WARNING, CUTTING DANGER: Do not bring hands or other parts of the body near the blade or other moving parts. Even with the blade stopped and the appliance off, pay attention to the blade.

- The appliance must be used and stored on a stable and even surface, far away from hot sources.
- Mount correctly before using, and verify the efficiency of the product and the effectivity of safety devices. Also check that the moving parts are not stuck.
- Never leave the appliance unattended while it is

connected to the power supply.

- During use unroll completely the power cord.

WARNING: Disconnect the power plug from socket before touching any part and before making any cleaning operation, before replacing accessories and before going near to parts that move during function.

- Before positioning or removing food from tray make sure that the knob for thickness regulation (a) is in position "0". Before cleaning appliance make sure that knob for thickness regulation (a) is in position "0".

- This appliance includes several protections, but still make big attention: protection do not fully avoid the risk of cutting, but reduce much the probability of injury.

- Use appliance ONLY with all protections mounted, do not bring hands near the blade. Do not remove any safety device. NEVER dismount the blade (d). If blade needs to be replaced, the operation has to be done by a specialized technician. It is necessary to replace the blade when it cannot be sharpened.

- To sharpen the blade use ONLY the original device mounted on the slicer following the instruction at the paragraph "how to sharpen thee blade".

- **This appliance is not for professional use.**

- Do not use to cut frozen food, meat or fish with bones, non-food products.

- During use do not wear clothes or jewelry, that can get stuck in moving parts and cause accidents. Pay attention to long hair that must be collected.

- Pay attention to not hit or damage the blade. Warranty is not valid for damages cause to blade by incorrect sharpening, treatment or use. Clean before and after every use. Do not clean with running water.

- **WARNING**, handle the food presser (c) with care, as it has sharp nails needed to block food.

- Do not obstruct the ventilation holes.

G20157

- | | | |
|--------------------------------|---------------------------|---------------------------------|
| a) Cutting thickness knob | b) Food collecting tray | c) Food presser |
| d) Blade | e) Blade cover | f) Tray |
| g) On / off Switch | h) Sharpener | i) Safety panel |
| j) Handle | k) blade cover ring | l) Food support |
| m) Feet | n) Tray arm | p) Sharpening button A (Fig.2) |
| q) Sharpening button B (Fig.2) | r) Sharpener lock (Fig.2) | s) blade fixing screws (Fig. 6) |
| 7) Slice blocker (Fig.5) | | |

UNPACKING AND INSTALLING

WARNING: Move the appliance only taking it from the base. If it is too heavy for one person, ask help.

Remove outer packaging. Bring away plastic bags, polyfoam and carton. Make sure that you removed all packing parts before proceeding. Don't let children play with packaging.

Position the appliance on an even, clean, dry and strong surface, that can bear the weight of the appliance. Make sure that the space around is enough to move freely. (at least 2 mq). Position the slicer with knob and ON/OFF Buttons in front of the user. Set the Cutting thickness knob on position "0".

Verify that the tray (f) is stable and well positioned.

Mount the safety panel (i) fixing it with the 2 screws included.

Clean appliance with a cotton cloth lightly moistened with alcohol, dry well and wait 10 minutes before use.

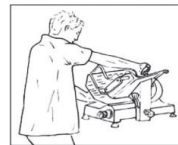

FUNCTIONING

- Insert the plug in a suitable socket. Rise up the food presser (c) and position the food in the middle of the tray (f); block it with the food presser (c). Adjust the thickness of the slice using the knob (a).
- Position the tray (f) at the end of its movement.
- Power on the appliance pushing the white switch (g, "I"). The blade starts rotating

Slice the food holding ONLY the handle (j) of food presser to move the tray back and forward.

Collect the slice when it starts detaching paying attention to not bring the hands near the blade (d). Use suitable tongs (not included) to remove slice from the blade. When the food is too short to be blocked with the food presser (c) over it, use the front side of the food presser to keep the meat against the blade.

CUTTING DANGER! DO NOT SLICE FOOD USING HANDS ON IT

To stop blade and switch off the appliance push the black button (g, "0").

Set the knob (a) in position "0" to load or unload food. **Remove the plug from power supply.**

NB: during use the aluminum structure can heat slightly ; this is normal.

SHARPEN THE BLADE

WARNING: to sharpen the blade use ONLY the original sharpener included.

Sharpen the blade only when it is necessary, when cut is not clear and slice is dragged by the blade.

The periodicity of this operation depends on use amount and on the type of product that is cut.

Before performing sharpening it is NECESSARY to clean well all the slicer and oil well the blade as explained in paragraph "Cleaning and maintenance".

- Make sure that the appliance is OFF and that the plug is NOT connected to the power supply.
- Set the knob (a) in position "12", maximum opening.
- Unscrew the knob of sharpener lock (r) on the side of the sharpener.
- Lift up the sharpener and rotate it 180° so that the blade is between the 2 sharpeners. (Fig.3-4)
- Re-screw the knob (r) in order to fix the sharpener in the correct position before starting the operation. Insert the plug in the socket and switch on the appliance.
- Press button (q, blue sharpener) for 20 seconds to make the sharpening. (Fig.2)
- Press button (p, orange sharpener) for 3-4 seconds to remove leavings (Fig.2)
- Switch off the product, unplug it, unscrew the knob (r) and bring the sharpener in the initial position. Block it re-screwing the knob (r) to fix the sharpener. Clean well the appliance.

WARNING: the button (q, blue sharpener) makes the sharpening, the button (p, orange sharpener) only removes the leavings.

WHEN THE DISTANCE BETWEEN RING (k) AND BLADE IS MORE THAN 6 MM IT IS NECESSARY TO REPLACE THE BLADE.

NB: do not sharpen the blade for too long time, because the result will not be better and the blade could be damaged. After sharpening, before using again the slicer it is **NECESSARY** to clean well all the slicer and oil well the blade as explained in paragraph “Cleaning and mantainance”.

CLEANING AND MANTAINANCE

Mantainance

Periodically check the correct functioning of the appliance. Check that it is always properly assembled and that all the safety devices are working well, that the blade is sharp and not too much consumed. Check that there is no danger situation in the use of the product.

It is important to periodically lubricate the sliding carriage with the oil included or with **white vaseline oil**.

NEVER USE different oil, as it may damage the appliance and make the warranty invalid.

Cleaning

Clean after every use. **Disconnect the power plug from the socket before touching any part and before making any cleaning operation.**

Set the knob (a) in position “0”.

Pay maximum attention in cleaning the blade as there is danger of cutting.

Clean appliance with a cotton cloth lightly moistened with alcohol. Don't use other products.

Damages cause to the structure by unsuitable detergents make the warranty invalid.

- Unscrew the blade cover screw (p) and remove blade cover (e), see fig. 5.
- Unscrew the slice blocker screw and remove slice blocker (t), see fig. 5.

Clean all parts of appliance with a cotton cloth lightly moistened with alcohol.

WARNING: the blade is dismountable by unscrewing the screws (s), but it is advised to contact an after sales service to perform this operation. In fact there is risk of cutting and also risk of mount and dismount the blade not properly.

Dry well the product and mount the parts correctly:

- slice blocker (t) must not be in direct contact with the blade
- blade cover screw (p) cannot block the rotation of the blade
- blade cover (e) has to be with the lines in horizontal position, see fig 1.

Do not use dishwasher. Do not use water to clean the appliance.

WARNING, handle the food presser (c) with care, as it has sharp nails needed to block food.

TECHNICAL FEATURES

- Power supply: AC 230V~50Hz. Power: 240W
- Blade diameter 25cm
- Cutting thickness: 0-12 mm
- Blade rotation: 282 RPM



WASTE OF ELECTRIC AND ELECTRONIC EQUIPMENT

The product is made of non-biodegradable and potentially polluting substances if not properly disposed of; other parts can be recycled. It's our duty to contribute to the ecological health of the environment following the correct procedures for disposal. The crossed out wheellie bin symbol indicates the product complies with the requirements of the new directives introduced to protect the environment (2002/96/EC, 2003/108/EC, 2002/95/EC, 2012/19/EC) and must be properly disposed at the end of its lifetime. If you need further information, ask for the dedicated waste disposal areas at your place of residence. Who does not dispose of the product as specified in this section shall be liable according to the law.

Per conoscere l'assistenza più vicina a Voi, o richiedere questo manuale in formato elettronico, contattare il numero di telefono 0541/694246, fax 0541/756430, o l'indirizzo E-Mail assistenzatecnica@trevidea.it e chiedere del responsabile Centri Assistenza.

To find the nearest service center, please call the telephone number 0541 694246, fax number 0541 756430 or contact us at assistenzatecnica@trevidea.it asking for the service centers supervisor.

La TREVIDEA S.r.l. si riserva il diritto di apportare a questi apparecchi modifiche ELETTRICHE - TECNICHE - ESTETICHE e/o sostituire parti senza alcun preavviso, ove lo ritenesse più opportuno, per offrire un prodotto sempre più affidabile, di lunga durata e con tecnologia avanzata.

TREVIDEA S.r.l. si scusa inoltre per eventuali errori di stampa.

L'apparecchio è conforme ai requisiti richiesti dalle direttive dell'Unione Europea ed è pertanto marcato con il marchio CE

Appliance is conform to the pertinent European regulation and is therefore marked with the CE mark.



www.g3ferrari.it

TREVIDEA S.r.l.

**TREVIDEA S.R.L. – Strada Consolare Rimini – San Marino n. 62 – 47924 – RIMINI
(RN) - ITALY**

MADE IN UA