

G3FERRARI®

BY TREVIDEA

MOD.:
G90028

MANUALE D'USO
USER MANUAL

IT

EN

PT

Technical model: K-411F/1000



Bidone Aspira Solidi e Liquidi
Wet & Dry Vacuum cleaner
FUSTO RED

www.g3ferrari.it

ITA: INDICE

Simbologia.....	p. 2
Avvertenze di sicurezza.....	p. 3
Informazioni d'uso.....	p. 5
G90028.....	p. 6
Assemblaggio.....	p. 7
Funzionamento.....	p. 7
Accessori.....	p. 8
Valvola di protezione del motore.....	p. 8
Manutenzione e pulizia.....	p. 8
Dopo l'uso.....	p. 9
Caratteristiche tecniche.....	p. 9
Trattamento dei rifiuti delle apparecchiature elettriche ed elettroniche.....	p. 21

ENG: INDEX

Symbols.....	p. 2
General information.....	p. 9
Safety instructions.....	p. 11
G90028.....	p. 12
Assembling the unit.....	p. 12
Operating.....	p. 13
Accessories.....	p. 13
Motor protection valve.....	p. 14
Maintenance and cleaning.....	p. 14
Storing.....	p. 14
Technical features.....	p. 14
Waste of electric and electronic equipment (WEEE Directive).....	p. 21

PORTUGUES:..... p. 15

CLASSI DI PROTEZIONE / PROTECTION CLASSES



ATTENZIONE
RISCHIO DI SCOSSE ELETTRICHE
NON ESPORRE A PIOGGIA E UMIDITA'



WARNING
ELECTRIC SHOCK RISK
DO NOT EXPOSE TO RAIN OR MOISTURE



ATTENZIONE: NON APRITE L'APPARECCHIO. ALL'INTERNO NON VI SONO COMANDI MANIPOLABILI DALL'UTENTE NE' PARTI DI RICAMBIO. PER TUTTE LE OPERAZIONI DI SERVIZIO RIVOLGERSI AD UN CENTRO DI ASSISTENZA AUTORIZZATO.

Se l'apparecchio ha impresso i simboli sottostanti, significa che le caratteristiche tecniche sono corrispondenti al simbolo.



Questo simbolo segnala la presenza all'interno del prodotto di componenti operanti ad alta tensione; non apritelo in nessun caso.

This symbol warns the user that un-insulated dangerous voltage inside the system may cause an electrical shock. Do not open the case.



Questo simbolo indica che l'apparecchio appartiene alla **Classe II**: ciò significa che l'apparecchio è a doppio isolamento, quindi, non necessita di spina con messa a terra.

Class II Appliance symbol. The double insulated electrical appliance is one which has been designed in such a way that it does not require a safety connection to electrical earth/ground.



Attenzione: questo simbolo indica all'utente istruzioni importanti da leggere e da rispettare durante l'utilizzo del prodotto.

Caution: this symbol reminds the user to read carefully the important operations and maintenance instructions in this owner's guide.

AVVERTENZE DI SICUREZZA

Di seguito sono riportate importanti indicazioni riguardanti l'installazione, l'uso e la manutenzione; conservare con cura questo libretto per ogni ulteriore consultazione; utilizzare il prodotto solo nel modo indicato dal presente libretto di istruzioni; ogni altro uso è da considerare improprio e pericoloso; perciò il costruttore non può essere considerato responsabile nel caso in cui vi siano danni derivanti da usi impropri, erronei ed irragionevoli.

Prima dell'uso verificare l'integrità dell'apparecchio: in caso di dubbio non utilizzarlo e rivolgersi all'assistenza.

Non lasciare gli elementi dell'imballaggio (sacchetti in plastica, polistirolo espanso, chiodi, graffette, ecc.) alla portata dei bambini in quanto sono potenziali fonti di pericolo; inoltre, ricordiamo che questi, devono essere oggetto di raccolta differenziata.

Accertarsi che i dati di targa siano compatibili con quelli della rete elettrica; l'installazione deve essere effettuata in base alle istruzioni del costruttore considerando la potenza massima indicata in targa; un'errata installazione può causare danni a persone, animali o cose, per i quali il costruttore non può essere considerato responsabile.

Se fosse necessario l'uso di adattatori, prese multiple e prolunghie utilizzare quelli conformi alle vigenti norme di sicurezza; non superare i limiti di assorbimento indicati su adattatore e/o prolunghie, nonché quello di massima potenza marcato sull'adattatore multiplo.

Non lasciare l'apparecchio inutilmente inserito; meglio staccare la spina dalla rete di alimentazione quando l'apparecchio non viene utilizzato.

Scollegare sempre l'apparecchio dall'alimentazione se lasciato incustodito.

Le operazioni di pulizia devono essere effettuate dopo aver staccato la spina.

Qualora l'apparecchio sia fuori uso e si sia deciso di non ripararlo, si raccomanda di renderlo inutilizzabile tagliando il cavo di alimentazione.

- Non avvicinare il cavo di alimentazione a oggetti taglienti o a superfici calde e non tirarlo per staccare la spina. Non lasciarlo penzolare dal piano di lavoro dove un bambino potrebbe afferrarlo. Non utilizzare il prodotto in caso di danni al cavo di alimentazione, alla spina o in caso di cortocircuiti; fare riparare il prodotto dal produttore o da un centro di assistenza autorizzato.

- Non esporre il prodotto a condizioni atmosferiche dannose come pioggia, umidità, gelo, ecc. Conservarlo in luoghi asciutti. Non maneggiare o toccare il prodotto con mani bagnate o a piedi nudi.

- Questo apparecchio può essere utilizzato da bambini dagli 8 anni in su e da persone con ridotte capacità fisiche, sensoriali o mentali o con mancanza di esperienza o conoscenza se a loro è stata assicurata un'adeguata sorveglianza oppure se hanno ricevuto istruzioni circa l'uso in sicurezza dell'apparecchio e compreso i rischi associati; le operazioni di pulizia e di manutenzione non devono essere effettuate da bambini a meno che non abbiano più di 8 anni e siano sorvegliati.

- I bambini non devono giocare con l'apparecchio.

- Tenere il prodotto ed il cavo di alimentazione fuori dalla portata dei bambini sotto 8 anni.

Se il cavo di alimentazione è danneggiato, o in caso di guasto e/o di cattivo funzionamento non manomettere l'apparecchio. L'eventuale riparazione deve essere effettuata dal costruttore o dal suo servizio assistenza tecnica o comunque da una persona con qualifica simile, in modo da prevenire ogni rischio. Il mancato rispetto di quanto sopra può compromettere la sicurezza dell'apparecchio e far decadere i termini di garanzia.

- Questo apparecchio è progettato per uso domestico o

applicazioni simili come: cucine per il personale in negozi, uffici o altri luoghi di lavoro, per i clienti in hotel, motel, bed & breakfast, residence o agriturismo.

- L'apparecchio non è progettato per essere usato attraverso timer esterni o telecomandi. Prima di ogni utilizzo svolgere il cavo di alimentazione.
- Non sottoporre il prodotto ad urti, potrebbero danneggiarlo. Utilizzare solo ricambi ed accessori originali e compatibili.
- Non utilizzare sotto o accanto a materiali infiammabili come le tende, fonti di calore, zone fredde e vapore.

INFORMAZIONI D'USO

 **Non aspirare oggetti taglienti o appuntiti, sostanze infiammabili, esplosive o nocive alla salute, acidi, oggetti incandescenti come mozziconi di sigaretta, tizzoni ardenti, fiammiferi, ceneri.**



Qualora sia necessario togliere o cambiare un filtro assicurarsi che il successivo montaggio avvenga in modo corretto e che i filtri non siano bagnati o umidi. In tal caso attendere che si asciughino completamente.

 **Attenzione: mentre l'apparecchio è in funzione non avvicinare l'orifizio di aspirazione a orecchi, occhi, ecc, né ad oggetti fragili (vasi, strumenti di elettronica...).**

Non lasciare mai l'apparecchio incustodito mentre è in funzione.

Usare sempre l'apposito tasto per accendere o spegnere l'aspirapolvere.

Questo aspirapolvere è progettato per pulire pavimenti o oggetti bagnati; non utilizzare come

pompa per aspirare acqua o liquidi poiché potrebbe danneggiarsi.

In caso di surriscaldamento, o qualora l'apparecchio produca fumo, odori o rumori insoliti, spegnerlo immediatamente e verificare che il tubo sia libero da intoppi. Se il tubo è libero, contattare il servizio assistenza per la riparazione.

Per evitare di danneggiare il cavo non calpestarlo (nemmeno con l'apparecchio stesso)

Staccare la spina dalla presa elettrica subito dopo l'uso. Inoltre si consiglia di avvolgere il cavo di alimentazione in modo da assicurare una maggiore pulizia dello stesso, ed evitare il rischio di danneggiamenti.

Non immergere il corpo motore in acqua o in altri liquidi; per pulirlo utilizzare un panno umido.

Non capovolgere il prodotto, specialmente quando sono presenti liquidi all'interno del contenitore.

⚠ Non utilizzare il prodotto senza gli appositi filtri: questo può danneggiare seriamente il motore e far decadere i termini di garanzia.

NOMENCLATURA G90028

- 1 – Maniglia
- 2 – Corpo motore / Testa
- 3 – Pulsante
- 4 – Guarnizione del filtro
- 5 – Bocca di aspirazione
- 6 – Bidone in acciaio INOX
- 7 – Base con alloggiamenti
- 8 – Ruote
- 9 – Cerniere per fissaggio
- 10 – Spina accensione/spegnimento
- 11 – Cavo di alimentazione
- 12 – Tubo flessibile
- 13 – 2 tubi rigidi in plastica
- 14 – Filtro principale
- 15 – Beccuccio con mini-spazzola
- 16 – Spazzola da pavimento

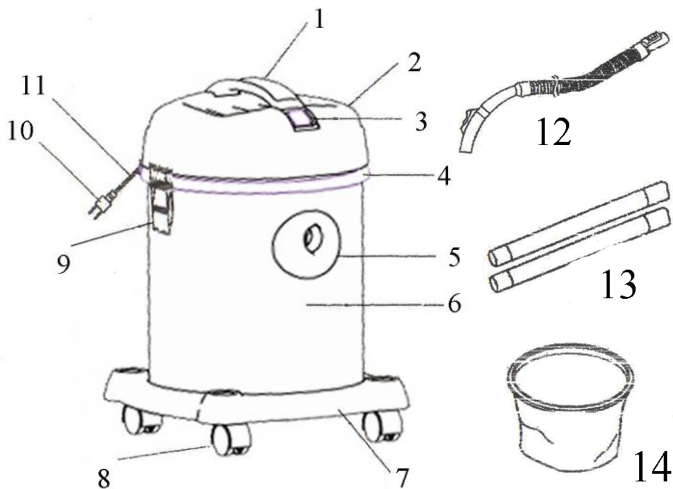

Il kit ricambi di questo prodotto è il modello G90029 e comprende:

1 filtro principale (numero 14)

1 filtro spugna



15 16

MONTAGGIO

- Montare le parti solo se la spina non è inserita nella presa di corrente.
- Prima dell'utilizzo è necessario montare l'apparecchio, perciò non connettere alla presa di alimentazione.



- Togliere il coperchio (2) abbassando le cerniere di bloccaggio (9) del coperchio (**figura 2 e 3**).
- Prendere tutti i componenti e tutti gli accessori presenti all'interno dell'aspirapolvere (**figura 4**).
- Capovolgere il corpo del bidone aspirapolvere e montare le ruote in dotazione inserendo i loro perni negli appositi alloggi (**figura 5**).
- Controllare che il filtro spugna sia correttamente montato sul cono presente nella parte inferiore della testa (2) del prodotto (**figura 6**).
- Inserire il filtro principale (14) nel contenitore inox (6), facendo attenzione ad incastrarlo correttamente nel bordo superiore del contenitore. Fare attenzione al corretto montaggio di tale filtro, poiché esso funge da guarnizione ed un montaggio errato può causare perdite d'aria.
- Rimontare il coperchio (2) sul contenitore (6) dell'aspirapolvere (**figura 7**), allineando le cerniere (9) con gli incastri presenti sul coperchio, e fissare il coperchio chiudendo le cerniere.

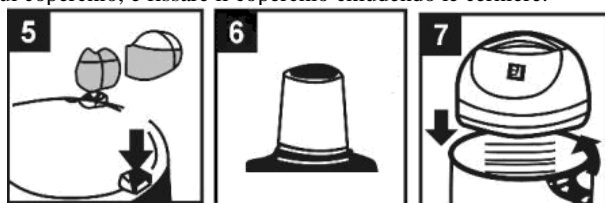

Per il montaggio degli accessori:

- Inserire il tubo flessibile (12) nella bocca di aspirazione (5). A tale fine spingere il capo del tubo nel bocchettone e poi ruotarlo in senso orario
- Infilare il primo tubo rigido (13) nel capo libero del tubo flessibile (12).
- Eseguire la stessa operazione per incastrare il secondo tubo rigido (13) al primo.
- Inserire l'accessorio scelto, spazzola (16) o beccuccio (15), nel capo libero del tubo rigido.

FUNZIONAMENTO

Accensione

Il tasto ON/OFF (3) accende o spegne l'apparecchio.

Aspirazione

 Attenzione: il prodotto non è idoneo all'aspirazione di oggetti taglienti o appuntiti, sostanze infiammabili, esplosive o nocive alla salute, acidi, oggetti incandescenti come mozziconi di sigaretta, tizzoni ardenti, fiammiferi, ceneri.

Questo aspiratore è dotato di 2 filtri.

- **Filtro spugna:** va montato sul cono presente nella parte inferiore del coperchio/corpo motore (2). Ad ogni utilizzo assicurarsi che il filtro sia montato correttamente, e che copra tutta la superficie aperta del cono.
- **Filtro principale (14):** va inserito nel contenitore inox (6) ed incastrato sulla circonferenza formata dal bordo superiore del contenitore inox (6). Ad ogni utilizzo assicurarsi che il filtro sia montato correttamente.

Per l'aspirazione su superfici asciutte, i 2 filtri devono essere entrambi montati.

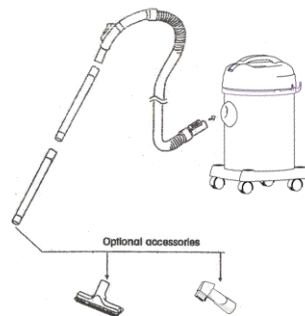

Per l'aspirazione su superfici bagnate, va montato **SOLTANTO** il filtro spugna, e non il filtro in tessuto.

Funzione soffio

Sul coperchio è presente il foro di uscita dell'aria. E' sufficiente incastrarvi il tubo flessibile per utilizzare il prodotto come soffiatore, per poter spostare lo sporco da angoli altrimenti non accessibili.

Regolazione flusso aria

Sul manico del tubo flessibile (12) è presente un'apertura che regola il flusso d'aria (**vedi figura**). Aprire o chiudere tale regolatore a seconda della potenza d'aspirazione di cui si necessita.



UTILIZZO ACCESSORI



Spazzola Wet&Dry: utilizzarla per l'aspirazione su pavimenti asciutti o bagnati, su tappeti, ecc...

Beccuccio: per angoli, battiscopa, spazi angusti, ecc...

Mini-spazzola: per librerie, finestre, briciole, ecc...

SISTEMA DI PROTEZIONE DEL MOTORE

Il motore è protetto da un sistema che entra in azione quando il livello di liquido nel contenitore (6) è troppo alto, oppure quando il motore è sovraccaricato a causa di un'otturazione del flusso dell'aria (filtro sporco, accessori bloccati da un oggetto aspirato).

Quando tale sistema entra in azione, il motore emette un rumore diverso da quello del normale funzionamento: più intenso e più acuto.

In tal caso spegnere **IMMEDIATAMENTE** l'apparecchio e controllare quale sia il motivo per cui il dispositivo di protezione è entrato in funzione:

- Se nel contenitore è presente molta acqua, vuotare il contenitore.
- Se il filtro è molto sporco, pulirlo.
- Se un accessorio è otturato, rimuovere l'ostacolo.

MANUTENZIONE E PULIZIA

MANUTENZIONE

Il filtro principale (14) ed il filtro a spugna vanno puliti periodicamente.

Inoltre il potere filtrante può esaurirsi col tempo. Si consiglia quindi di sostituirli dopo circa 50 ore di utilizzo.

Quando uno dei filtri si esaurisce o si rompe, esso va sostituito.

Per essere certi di trovare filtri e sacchi idonei richiedere ricambi originali; in particolare il set ricambi di questo apparecchio è il modello "G3Ferrari G90029".

PULIZIA DEL FILTRO PRINCIPALE (14)

Quando il filtro principale è sporco esso va lavato per garantire le massime prestazioni del prodotto. Sciacquare il filtro in acqua tiepida ed asciugarlo prima del successivo utilizzo.

PULIZIA DEL FILTRO SPUGNA

Il filtro a spugna va pulito periodicamente. A tal fine toglierlo dal coperchio e sciacquarlo in acqua tiepida rimuovendo lo sporco. Prima di rimontarlo asciugarlo almeno parzialmente.

PULIZIA DELL'INTERNO DEL CORPO BIDONE (6)

Sganciare il corpo bidone e rimuovere il sacco raccogli-polvere, qualora esso sia montato. Si consiglia di vuotare il contenitore bidone prima di raggiungere la capienza massima, per evitare sforzi al motore. In ogni caso vuotare il contenitore quando si sente un cambiamento del suono emesso dall'apparecchio. Dopo averlo vuotato sciacquarlo direttamente con acqua per completarne la pulizia.

PULIZIA ESTERNA

Prima di effettuare una qualsiasi operazione di pulizia, assicurarsi che la spina sia staccata



dalla presa elettrica. Pulire il corpo del prodotto con un panno umido non abrasivo, evitando di usare detersivi o detergenti abrasivi o aggressivi, per non rovinare le parti estetiche dell'apparecchio.

Il panno non deve essere troppo bagnato, poiché se l'acqua penetra nell'apparecchio, può seriamente danneggiarlo.

DOPO L'USO

Attendere il completo raffreddamento di ogni parte.

Staccare la spina di alimentazione, riavvolgere il cavo ed appenderlo al gancio presente sulla testa del prodotto.

Smontare tutti gli accessori ed incastrarli nei 4 alloggiamenti presenti sulla base (7). In tal modo è possibile riporre il prodotto in poco spazio ed in modo ordinato.

CARATTERISTICHE TECNICHE

- Alimentazione: AC 220-240V~50-60Hz - Potenza: 1000W
- Capienza contenitore-bidone: 20 litri
- Maxi filtro Wet&Dry con ampia superficie filtrante.
- Accessori: tubo flessibile, tubi rigidi di prolunga, spazzola da pavimenti e beccuccio, 4 ruote, 2 filtri.
- Base con alloggiamenti per accessori
- Sistema di protezione del motore
- Lunghezza cavo di alimentazione: 3.5 metri

ENGLISH: SAFETY INSTRUCTIONS

The following are important notes on the installation, use and maintenance; save this instruction manual for future reference; use the equipment only as specified in this guide; any other use is considered improper and dangerous; therefore, the manufacturer cannot be held responsible in the event of damages caused by improper, incorrect or unreasonable use.

Before use, ensure the equipment is undamaged; if in doubt, do not attempt to use it and contact the authorized service center; do not leave packing materials (i.e. plastic bags, polystyrene foam, nails, staples, etc.) within the reach of children as they are potential sources of danger; always remember that they must be separately collected.

Make sure that the rating information given on the technical label are compatible with those of the electricity grid; the installation must be performed according to the manufacturer's instructions considering the maximum power of the appliance as shown on the label; an incorrect

installation may cause damage to people, animals or things, for which the manufacturer cannot be considered responsible thereof.

If it is necessary to use adapters, multiple sockets or electrical extensions, use only those that comply with current safety standards; in any case do not exceed the power consumption limits indicated on the electrical adapter and / or extensions, as well as the maximum power shown on multiple adaptor.

Do not leave the unit plugged; better to remove the plug from the mains when the device is not in use. Always disconnect from power supply if you leave it unattended.

Cleaning operations should be carried out after unplugging the unit.

If the unit is out of order and you do not want to fix it, it must be made inoperable by cutting power cord.

- Do not allow the power cord to get closer to sharp objects or in contact with hot surfaces; do not pull it to disconnect the plug.

- Do not use the appliance in the event of damage to the power cord, plug, or in case of short circuits; to repair the product only address an authorized service center.

- Do not handle or touch the appliance with wet hands or bare feet. Do not expose the appliance to harmful weather conditions such as rain, moisture, frost, etc..

Always store it in a dry place.

- This appliance can be used by children of 8 years and above and persons with reduced physical, sensory or mental capabilities or lack of experience and knowledge if they received supervision or instruction concerning use of the appliance in a safe way and understand hazards involved; children shall not play with the appliance; cleaning and user maintenance shall not be made by children without supervision.

- Children must not play with the appliance.

- Keep the appliance and its cord out of reach of children less than 8 years.

If the power cord is damaged, or in case of failure and / or malfunction do not tamper with the unit. The reparation must be done by manufacturer or by service center authorized by the manufacturer in order to prevent any risk. Failure to comply with the above may compromise the unit safety and invalidate the warranty.

- This appliance is intended to be used in household and similar applications such as: staff kitchen areas in shops, offices and other working environments; by clients in hotels, motels and other residential type environments; farm houses, bed and breakfast type environments.

- The appliance is not intended to be operated by means of an external timer or separate remote-control system.

- Before every use, unroll the power cord.

- Use original spare parts and accessories only.

- Do not subject the product to strong impacts, serious damages may result.

Do not use near or under flammable materials (like curtains), heat, cold spots and steam.

GENERAL INFORMATION

 **Do not vacuum sharp objects, liquids, flammable, explosive or hazardous to health materials, acids, combustibles objects such as cigarettes or firebrands.**



If you need to remove or change a filter, ensure to assemble it properly and that the filter is not wet or damp. In this case, wait for it to dry completely.

Do not expose the appliance to high temperatures and do not bring it closer to heat sources.

 **CAUTION: while the unit is running, do not**

approach the air inlet to the ears, eyes, or to fragile items such as vases, tools or electronic equipment.

Never leave the appliance unattended while it is running. Always use the power button to turn it on or off.

This vacuum cleaner is designed to clean floors or wet objects, do not use it to pump water or any liquid as it may be damaged.

In case of overheating, or if the unit produces smoke, smell or unusual noises, turn it off immediately and check that the pipe is free from obstacles. If the tube is free, contact the service center to fix it.

To avoid damages to the power cord, do not step on it.

Disconnect the plug from the electrical outlet immediately after each use. It is recommended to wind the power cord in order to ensure a better cleaning of it and to avoid any risk of damage.

Do not immerse the motor unit in water or other liquids; clean it with a damp cloth.

Do not turn it upside down especially when there are some liquids inside the container.

Do not use the unit without filters: this can seriously damage the motor avoiding the warranty.

DESCRIPTION G90028

1 – Handle	2 – Motor unit/Cover	3 – Power button
4 – Filter seal	5 – Suction hole	6 – Stainless-steel tank
7 – Accessories housing	8 – Wheels	9 – Locking tabs
10 – Plug	11 – Power cord	12 – Flexible hose
13 – 2 plastic tubes	14 – Main filter	15 – Nozzle with mini-brush
16 – Floor brush		

The spare part kit corresponding to model G90029 includes: 1 main filter (14) and 1 sponge filter

ASSEMBLING

Start assembling the unit only when the appliance is disconnected to the electrical outlet.



- Before use, it is necessary to assemble the appliance, do not connect it to the power outlet.
- Remove the motor unit (2) lowering the locking hinges (9) of the cover (Figures 2 and 3).
- Take out all the components and accessories which are stored inside the tank (Figure 4).

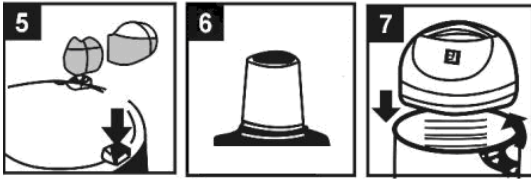

- Turn it upside down and mount the wheels supplied by entering their pins in the holes as shown on Figure 5. Check that the sponge filter is properly installed on the cone at the bottom of the cover (2) of the unit (Figure 6).
- Insert the main filter (14) in the stainless steel tank (6), making sure it clicks into place correctly at the top edge of the container. Pay attention to the correct installation of this filter, since it also acts as a seal and incorrect installation may cause air leakage.
- Place the cover (2) on the container (6) of the vacuum cleaner (Figure 7), aligning the hinges (9) with the notches on the lid and fasten the cover by closing hinges.

Assembling the accessories by following the steps below:

- Fit the flexible hose (12) into the suction hole (5) by pushing the end of the tube into the fill pipe and then turn it clockwise
- Insert the first plastic tube (13) into the free end of the flexible hose (12).
- Perform the same operation to attach the second rigid tube (13) to the first one.
- Insert the chosen tool, brush (16) or nozzle (15), at the end of the rigid tube.

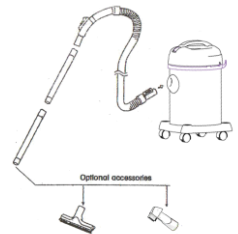

OPERATING

Power on the unit Push the ON/OFF button (3) to switch on or off the unit.

Vacuum cleaner

Warning: This product is not suitable for suction of sharp or pointed objects, flammable, explosive or hazardous to health, acids, combustible objects such as cigarettes, burning embers, matches or ashes.

This vacuum cleaner includes two filters, which must be mounted properly.

- **Sponge filter:** it must be mounted on the cone at the bottom of cover / motor unit (2). For each use, make sure that the filter is mounted correctly, and that covers the entire surface of the cone.
- **Main filter** (14) is inserted into the stainless steel container (6) and stuck on the circle formed by the upper edge of the stainless steel container (6). For each use, make sure that the filter is mounted correctly.

For vacuuming on dry surfaces, the 2 filters must be both mounted.

For vacuuming on wet surfaces, ONLY the sponge filter has to be mounted, not the fabric.

Air blowing mode

On the lid there is the air outlet. Simply get stuck on the hose to use the product as a blower, to move dirt from corners otherwise not accessible.

Setting the airflow

There is an opening on the handle of the flexible hose (12) which controls the airflow volume (see figure). Open or close the opening to set the desired suction power.



ACCESSORIES

Wet&Dry brush: use for vacuum cleaning on wet and dry floors and carpets as well

Nozzle: for corners, baseboards, small spaces, etc. ...

Mini-brush: for cleaning libraries, windows and vacuum crumbs.



MOTOR PROTECTION DEVICE

The motor is protected by a device, which comes into action when the water level inside the tank (6) is too high; or if the motor is overloaded due to a filling of the air flow (dirty filter, accessories blocked by an object, overflow).

The activation of the protection device causes a very loud noise. In this case, IMMEDIATELY turn off the power, unplug the unit and check the reason why the protective device has started:

- If the container is full, empty the container.
- If the filter is very dirty, clean it.
- If something blocks the attachment, remove the obstacle

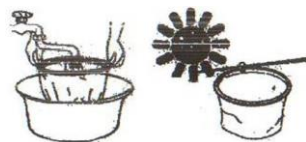

MAINTENANCE AND CLEANING

MAINTENANCE

The filters should be cleaned periodically. In addition, the filtering efficiency can run out over time. It is advisable to replace the filter after 50 hours of use approx. Do not operate without filter. **When one of the filters runs out or breaks, it must be replaced.**

Always ask for original spare parts; the filters kit is model "G3Ferrari G90029".

MAIN FILTER (14) CLEANING

When the main filter is dirty it should be washed to ensure good performances. Rinse the filter in warm water and dry before operating.

SPONGE FILTER CLEANING

The sponge filter should be cleaned periodically. Remove it from the lid and rinse it in warm water for removing the dirt. At least partially dry it before assembling.



INNER TANK (6) CLEANING

Unhook the body and remove the dust bag, if it is mounted. It is recommended to empty the trash container before reaching the maximum capacity, as to prevent the engine from overheating. In any case, empty the tank when you hear a change in the sound emitted by the device.

After having drained, directly rinse it with water to complete cleaning.

GENERAL CLEANING

Before carrying out any cleaning operation, make sure that the plug is disconnected from the electrical outlet. Clean the body of the product with a damp non-abrasive cloth, avoiding the use of aggressive detergents or abrasive cleaners, which could ruin the aesthetic parts of the device. The cloth should not be too wet, because if the water penetrates into the motor unit can seriously damage it.

STORING THE UNIT

Wait until the complete cooling of each part.

Disconnect the power plug, rewind the cable and hang it on the hook on the head of the product.

Remove all accessories and stick them in the 4 slots on the base (7). In this way it is possible to store the product in a small space.

TECHNICAL FEATURES

- Power supply: AC 220-240V~50-60Hz - Power: 1000W
- Tank capacity: 20 litres
- Wet&dry filter
- Accessories: flexible hose, plastic tubes, floor brush, nozzle, 4 wheels, 2 filters.
- Accessories housing located on the base
- Motor protection device
- Power cord length: 3.5 metri

PORTUGUES: ADVERTÊNCIAS

As indicações seguintes são muito importantes no que se refere à instalação, uso e manutenção deste aparelho; conserve com cuidado este manual para eventuais futuras consultas; utilize o aparelho apenas do modo indicado neste manual de instruções; outro tipo de utilização deverá considerar-se inadequado e perigoso; por isso, o fabricante não poderá ser considerado responsável na eventualidade de ocorrerem danos resultantes de uso indevido, errado ou irresponsável.

Antes de utilizar, certifique-se da integridade do aparelho; em caso de dúvida não o utilize e dirija-se à assistência técnica autorizada; não deixe partes da embalagem (sacos de plástico, esferovite, pregos, agrafos, etc.) ao alcance das crianças, uma vez que constituem potenciais fontes de perigo; além disso, recordamos que essas partes devem ser objecto de recolha diferenciada de resíduos.

Certifique-se de que os dados constantes da placa são compatíveis com os da rede eléctrica; a instalação deve ser efectuada de acordo com as instruções do fabricante, considerando a potência máxima do aparelho indicada na placa; uma errada instalação poderá causar danos a pessoas, animais ou objectos, pelos quais o fabricante não poderá ser considerado responsável.

Caso seja necessário o uso de adaptadores, tomadas múltiplas e extensões, utilizar só as que estiverem conformes às normas de segurança em vigor; em qualquer caso, nunca ultrapassar os limites de absorção indicados no adaptador e/ou nas extensões, nem os de máxima potência indicados nos adaptadores múltiplos.

Não deixar o aparelho inutilmente ligado à corrente; é preferível retirar a ficha da tomada eléctrica quando o aparelho não estiver a ser utilizado.

Sempre desconecte o aparelho da fonte de alimentação se for deixado sem supervisão

As operações de limpeza devem ser efectuadas depois de se ter desligado a ficha da tomada eléctrica.

Sempre que o aparelho estiver fora de uso e seja decidido não o reparar, recomenda-se a sua inutilização, cortando-lhe o cabo de alimentação;

- Não aproximar o cabo de alimentação de objectos cortantes ou de superfícies quentes, e não o puxar para arrancar a ficha da tomada eléctrica. Não deixe que ele fique pendurado na bancada onde a criança pode segurá-lo. Não utilizar o aparelho no caso de o cabo de alimentação ou a ficha se encontrarem danificados, ou em caso de curto-circuitos; Nessa eventualidade, leve o aparelho a um centro de assistência autorizado.

- Não expor o aparelho a condições atmosféricas adversas, como chuva, humidade, gelo, etc. Conserve-o em lugares secos.

- Não manusear ou tocar o aparelho com as mãos molhadas ou os pés descalços.

- Este aparelho pode ser utilizado por crianças com mais de 8 anos e por pessoas com reduzida capacidade física, sensorial ou mental, ou ainda com falta de experiência na sua utilização, desde que lhes seja assegurada uma adequada supervisão ou se tiverem sido instruídas no uso do aparelho em segurança; as operações de limpeza e de manutenção não devem ser efectuadas por crianças, a menos que tenham mais de 8 anos e sejam supervisionadas.

- As crianças não devem brincar com o aparelho.

- Mantenha o aparelho e o cabo de alimentação fora do alcance de crianças com menos de 8 anos de idade.

Se o cabo de alimentação estiver danificado, ou em caso de falha e / ou avaria, não mexa no aparelho. Qualquer reparação deve ser realizada pelo fabricante ou pelo seu serviço de assistência técnica ou, em qualquer caso, por uma pessoa com qualificação semelhante, a fim de evitar

qualquer risco. O não cumprimento dos itens acima pode comprometer a segurança do equipamento e invalidar os termos da garantia.

-Este aparelho foi concebido para uso doméstico ou equivalente, em situações como as de refeitórios em pequenas empresas ou outros ambientes de natureza laboral; por clientes de hotéis, motéis ou acomodação turística, como turismo rural ou residencial.

-Este aparelho não foi concebido para ser utilizado por intermédio de um temporizador externo ou de um sistema de comando à distância autónomo.

-Antes de cada utilização, soltar o cabo de alimentação.

-Utilizar somente acessórios e componentes originais.

Não sujeite produto a impactos, pois isso pode danificá-lo

-Manter o aparelho afastado de materiais inflamáveis, fontes de calor, zonas frias e vapor.

INSTRUÇÕES GERAIS

 **Não aspirar objectos afiados ou pontiagudos, líquidos, inflamáveis, explosivos, perigosos para a saúde, ácidos ou objectos incandescentes, como pontas de cigarro.**



Se for necessário remover ou alterar um filtro, certifique-se de que a montagem é realizada corretamente e que os filtros não estão molhadas ou húmidos. Neste caso, esperar que seque completamente.

Não submeter o produto a temperaturas elevadas e não deixar próximo de fontes de calor.

 **ATENÇÃO: enquanto o aparelho está em funcionamento não encostar o orifício de sucção as orelhas, os olhos, nem a objetos frágeis (vasos,**

instrumentos eletrônicos etc.).

Nunca abandone o aparelho enquanto ele estiver em funcionamento.

Sempre utilize a tecla apropriada para ligar ou desligar o aspirador.

Este aspirador foi projetado para limpar pisos ou objetos úmidos; não usar como uma bomba para sugar água ou outros líquidos, pois pode ficar danificado.

Em caso de sobreaquecimento, ou nos casos em que o aparelho produza fumo, odor ou ruídos anormais, desligue-o imediatamente e verifique se o tubo está livre de impedimentos. Se o tubo estiver desimpedido, entre em contato com os serviços de reparação. Para não danificar o cabo evitar pisa-lo.

Retire a ficha da tomada elétrica imediatamente após o uso. Recomenda-se que enrole o cabo de alimentação, a fim de garantir uma melhor limpeza do mesmo, e para evitar o risco de danos.

Não mergulhe o corpo do motor em água ou outros líquidos; para limpar usar um pano úmido.

Não desligar o equipamento, especialmente quando há líquido no interior do recipiente.

Não usar o produto sem os filtros: isso pode danificar seriamente o motor e pode invalidar a garantia.

DESCRITIVO G90028

- | | |
|------------------------------|----------------------------------|
| 1 – Pega | 9 – Dobradiça de fixação |
| 2 – Corpo do motor / Tampa | 10 – Ficha |
| 3 – Botão ON/OFF | 11 – Cabo de alimentação |
| 4 – Vedação do filtro | 12 – Tubo flexível |
| 5 – Boca de aspiração | 13 – 2 Tubos rígidos em plástico |
| 6 – Recipiente em metal inox | 14 – Filtro principal |
| 7 – Base com alojamento | 15 – Ponteira com mini-escova |
| 8 – Rodas | 16 – Escova para pavimento |

O kit de recarga deste aparelho, é o modelo G90029 e contém:

1 Filtro principal (número 14)

1 Filtro esponja

MONTAGEM

- Antes da utilização é necessário montar o aparelho, pelo que certifique-se que não está ligado a tomada elétrica.
- Retirar a tampa (2) baixando as dobradiças de bloqueio (9) da tampa (**figuras 2 e 3**).
- Montar todos os acessórios e componentes no interior do aspirador de pó (**figura 4**).

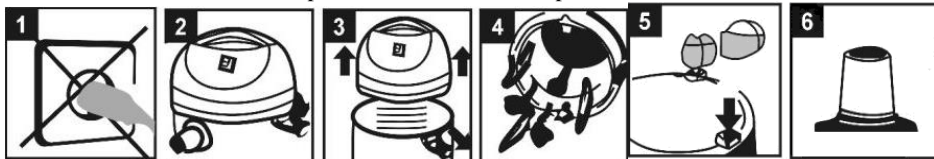

- Virar o corpo do motor do aspirador, e montar as rodas fornecidas, introduzindo os pinos nas secções apropriadas (**figura 5**).
- Verificar que o filtro esponja está corretamente montado no cone da parte inferior da tampa (2) do aparelho (**figura 6**).
- Inserir o filtro principal (14) no recipiente em inox (6), tendo o cuidado de montá-lo corretamente na borda superior do recipiente. A instalação correta do filtro é crucial, uma vez que ele também atua como um vedante e a sua instalação inadequada pode causar vazamentos do ar.
- Reinstalar a tampa (2) do recipiente (6) do aspirador do pó (**figura 7**), alinhando as dobradiças (9) com as indentações na tampa e fixe a mesma fechando as dobradiças.



Para a montagem dos acessórios:

- Inserir o tubo flexível (12) na boca de aspiração (5). Para tal empurre a extremidade do tubo no orifício, e em seguida rodar no sentido horário.
- Inserir o primeiro tubo rígido (13) na extremidade livre do tubo flexível (12).
- Repetir a mesma operação para engatar o segundo tubo rígido (13) com o primeiro. Inserir o acessório pretendido, a escova (16) ou a ponteira (15), na extremidade livre do tubo rígido de plástico.

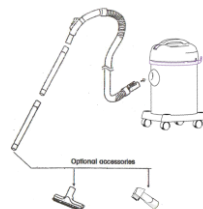

FUNCIONAMENTO

O botão ON/OFF (3) liga e desliga o aparelho.

Aspiração

- ⚠ **Atenção:** o aparelho não é adequado para a aspiração de objetos afiados ou pontiagudos, substâncias inflamáveis, explosivos ou perigosos para a saúde, tais como ácidos ou objetos incandescentes como pontas de cigarro, fósforos ou cinza.

O uso do aspirador, tanto em superfícies secas como molhadas, requer que os 2 filtros se encontrem corretamente montados.

- **Filtro esponja:** deve ser montado no cone da parte inferior da tampa/ corpo de motor (2). Cada vez que o usar certifique-se que o filtro se encontra corretamente instalado, e que abrange toda a superfície aberta do cone.
- **Filtro principal (14):** deve ser inserido no recipiente em aço inox (6) e ficar preso na circunferência formada a partir da borda superior do recipiente. Cada vez que o usar certifique-se que o filtro se encontra corretamente instalado.



Função sopra

Na tampa encontra-se um orifício para a saída do ar, bastando encaixar o tubo flexível no orifício, para utilizar o aparelho como um soprador de folhas, para deslocar a sujidade dos ângulos inacessíveis.



Regulação do fluxo do ar

Na pega do tubo flexível (12) encontra-se uma abertura que regula o fluxo do ar (**ver figura**). Abrir ou fechar o regulador em função da potência de aspiração que necessita.





ACESSÓRIOS

Ponteira Wet&Dry: utilize-a para a aspiração de pisos secos emolhados, em tapetes, etc.

Ponteira em bico: para ângulos, rodapés, espaços confinados, etc.

Miniescola: para bibliotecas, janelas, migalhas, etc.

SISTEMA DE PROTEÇÃO DO MOTOR

O motor está protegido por um sistema que entra em ação, quando o nível de líquido no recipiente (6) estiver muito alto, ou quando o motor estiver sobrecarregado devido a uma obstrução do fluxo do ar (filtro sujo, acessórios bloqueados por um objeto).

Quando o sistema entra em ação, o motor emite um ruído diferente do funcionamento normal, mais intenso e agudo.

Neste caso, é preciso **IMEDIATAMENTE** desligar o aparelho e verificar qual o motivo para o sistema de segurança ter sido ativado:

- Se no recipiente se encontrar presente uma grande quantidade de água, esvaziar o recipiente.
- Se o filtro estiver muito sujo, limpa-lo.
- Se um acessório estiver bloqueado, remover o obstáculo.

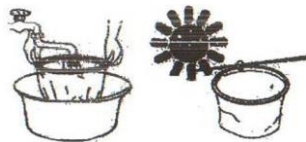

MANUTENÇÃO E LIMPEZA

MANUTENÇÃO

O filtro principal (14) e o filtro esponja devem ser limpos periodicamente.

Além disso o poder de filtragem pode reduzir-se com o passar do tempo. Pelo que se recomenda que os substitua após cerca de 50 horas de uso. **Quando um dos filtros deixar de funcionar ou se romper, precisa ser substituído.**

Para ter a certeza de encontrar os filtros e sacos apropriados, pedir sempre peças de substituição originais, sendo o kit de peças sobresselentes deste modelo, chamado "G3Ferrari G90029".

LIMPEZA DO FILTRO PRINCIPAL (14)

Quando o filtro principal estiver sujo deve ser lavado de modo a assegurar o desempenho máximo do aparelho. Lavar o filtro com água morna e seca-lo cuidadosamente antes de voltar a utilizar.



LIMPEZA DO FILTRO ESPONJA

O filtro esponja deve ser limpa periodicamente. Para esse fim, remova-o da tampa e lava-lo com água morna, removendo a sujidade. Antes de o reinstalar, pelo menos deve seca-lo parcialmente.

LIMPEZA DO INTERIOR DO RECIPIENTE DO CORPO (6)

Desencaixar o corpo e remover o saco de recolha do pó, quando estiver montado. Recomenda-se que se esvazie o recipiente antes de atingir sua capacidade máxima, de modo a evitar esforços do motor. Em qualquer caso, esvaziar o recipiente quando se aperceber de mudanças no som produzido pelo aparelho. Depois de esvaziado, lava-lo diretamente com água para completar a limpeza.

LIMPEZA EXTERNA

Antes de iniciar qualquer operação de limpeza, certifique-se que a ficha se encontra desligada da ficha elétrica. Limpar o corpo do aparelho com um pano húmido não abrasivo, evitando usar detergentes abrasivos ou agressivos, para não danificar a estética do aparelho. O pano não deve estar demasiado molhado, pois caso a água penetre no aparelho, pode seriamente danifica-lo.

APÓS O USO

Aguarde pelo arrefecimento completo de todas as partes.

Retirar a ficha da tomada e enrolar o cabo no gancho presente para esse efeito no aparelho.

Desmontar todos os acessórios e guarda-los no alojamento presente na base (7). De tal forma é possível guardar o aparelho, ocupando pouco espaço e de forma organizada.

CARACTERÍSTICAS TÉCNICAS

- Alimentação: AC 220-240V~50-60Hz - Potência: 1000W
- Capacidade recipiente: 20 litros
- Maxi filtro Wet&Dry com ampla superfície filtrante.
- Acessórios: tubo flexível, tubo rígido de prolongamento, escova para pavimentos, bico com mini-escova, 4 rodas, 2 filtros.
- Base com alojamento para os acessórios
- Sistema de proteção do motor
- Comprimento do cabo de alimentação: 3.5 metros

RIFIUTI APPARECCHIATURE ELETTRICHE ED ELETTRONICHE

Al termine del suo periodo di vita, il prodotto va smaltito seguendo le direttive vigenti riguardo alla raccolta differenziata e non deve essere trattato come un normale rifiuto di nettezza urbana.

Il prodotto va smaltito presso i centri di raccolta autorizzati allo scopo, o restituito al rivenditore, qualora si voglia sostituire il prodotto con uno equivalente nuovo. Il costruttore si occuperà dello smaltimento del prodotto secondo quanto prescritto dalla legge. Il prodotto è composto di parti non biodegradabili e di sostanze potenzialmente inquinanti per l'ambiente se non correttamente smaltite; altre parti possono essere riciclate. E' dovere di tutti contribuire alla salute ecologica dell'ambiente seguendo le corrette procedure di smaltimento. Il simbolo mostrato a lato indica che il prodotto risponde ai requisiti richiesti dalle nuove direttive introdotte a tutela dell'ambiente (2002/96/EC, 2003/108/EC, 2002/95/EC, 2012/19/EC) e che deve essere smaltito correttamente al termine del suo periodo di vita. Chiedere informazioni al comune di residenza in merito alle zone dedicate allo smaltimento dei rifiuti. Chi non smaltisce il prodotto nel modo indicato ne risponde secondo le leggi vigenti. Se il prodotto è di piccole dimensioni (dimensioni esterne inferiori a 25cm) è possibile riportare il prodotto al rivenditore senza obbligo di nuovo acquisto.



WASTE OF ELECTRIC AND ELECTRONIC EQUIPMENT

The product is made of non-biodegradable and potentially polluting substances if not properly disposed of; other parts can be recycled. It's our duty to contribute to the ecological health of the environment following the correct procedures for disposal. The crossed out wheeled bin symbol indicates the product complies with the requirements of the new directives introduced to protect the environment (2002/96/EC, 2003/108/EC, 2002/95/EC, 2012/19/EC) and must be properly disposed at the end of its lifetime. If you need further information, ask for the dedicated waste disposal areas at your place of residence. Who does not dispose of the product as specified in this section shall be liable according to the law.

RESÍDUOS DE APARELHOS ELÉTRICOS E ELÉTRONICOS

O aparelho é composto de algumas partes não biodegradáveis e de substâncias potencialmente tóxicas para o ambiente, se não forem correctamente eliminadas; outras partes podem ser recicladas. É dever de todos contribuir para a saúde ecológica do ambiente. Observando os correctos procedimentos de eliminação. O símbolo mostrado ao lado indica que o aparelho responde aos requisitos exigidos pelas novas directivas introduzidas pela tutela do ambiente (2002/96/EC, 2003/108/EC, 2002/95/EC, 2012/19/EC) e que deve ser eliminado correctamente no final do seu período de vida. Peça informações na câmara municipal da sua área de residência, se precisar de saber a localização dos centros de recolha deste tipo de resíduos. Quem não eliminar o aparelho do modo indicado neste parágrafo responde segundo as leis em vigor.

Per conoscere l'assistenza più vicina a Voi, o richiedere questo manuale in formato elettronico, contattare il numero di telefono 0541/694246, fax 0541/756430, o l'indirizzo E-Mail assistenzatecnica@trevidea.it e chiedere del responsabile Centri Assistenza.

To find the nearest service center, please call the telephone number 0541 694246, fax number 0541 756430 or contact us at assistenzatecnica@trevidea.it asking for the service centers supervisor.

La TREVIDEA S.r.l. si riserva il diritto di apportare a questi apparecchi modifiche ELETTRICHE - TECNICHE - ESTETICHE e/o sostituire parti senza alcun preavviso, ove lo ritenesse più opportuno, per offrire un prodotto sempre più affidabile, di lunga durata e con tecnologia avanzata.

TREVIDEA S.r.l. si scusa inoltre per eventuali errori di stampa.

L'apparecchio è conforme ai requisiti richiesti dalle direttive dell'Unione Europea ed è pertanto marcato con il marchio CE

Appliance is conform to the pertinent European regulation and is therefore marked with the CE mark.



www.g3ferrari.it

TREVIDEA S.r.l.

**TREVIDEA S.R.L. – Strada Consolare Rimini – San Marino n. 62 – 47924 – RIMINI
(RN) - ITALY**

MADE IN CHINA